

FORMULARZ KABIN NIESTANDARDOWYCH  
**VALENCE KDJ+wanna**

NAZWA SKLEPU.....  
 ADRES.....  
 NR TEL. ....  
 NR TEL. KLIENTA.....



ZAMÓWIENIE     ZAPYTANIE

WARIANT:

LEWY     PRAWY

WYMIAR X .....  
 (od 700 do 1400mm)

WYMIAR Y .....  
 (od 300 do 1200mm)

WYMIAR Z .....  
 (wysokość wanny liczona od podstawy kabiny)

WYSOKOŚĆ  1850mm (standard)  
 ..... (inny - od 1600 do 2100mm)

WYMIAR „A” lub „B” (zaznaczyć właściwe):

- A**
- 520mm (dla X od 760 do 860mm)
  - 620mm (dla X od 860 do 1080mm)
  - 820mm (dla X od 1080 do 1400mm)
  - ..... (inny - maks. 820mm)
- B**
- ..... (min. 155mm)

Wymiar „A” - rozmiar drzwi

Wymiar „B” - rozmiar ścianki stałej (z profilem)

**PROFIL PRZYŚCIENNY**

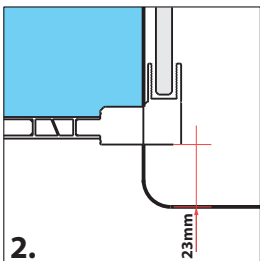
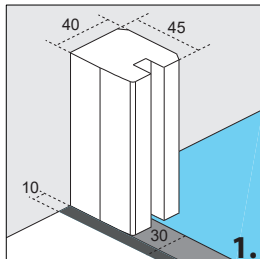

**RYСУNKI POGŁĄDOWE**

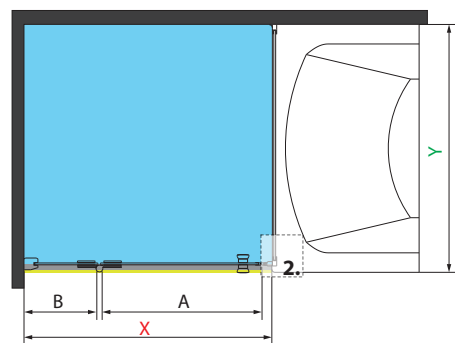
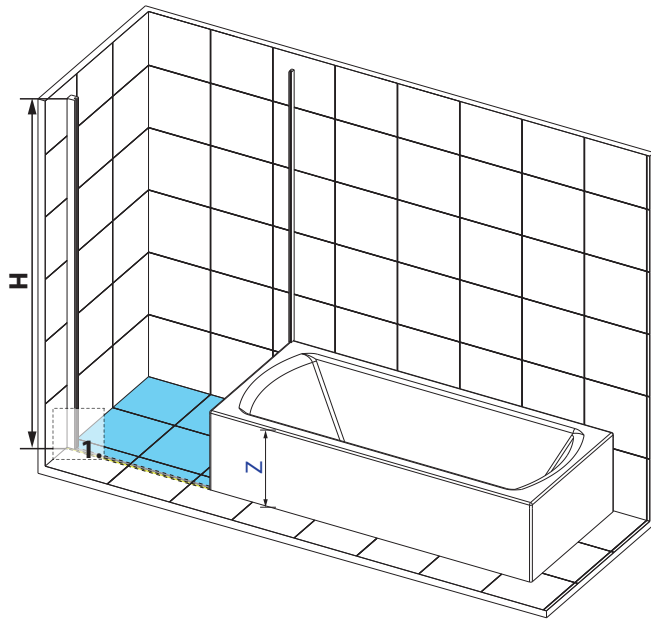

**WARIANT LEWY**

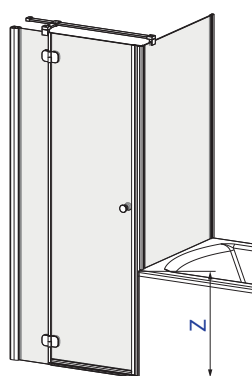
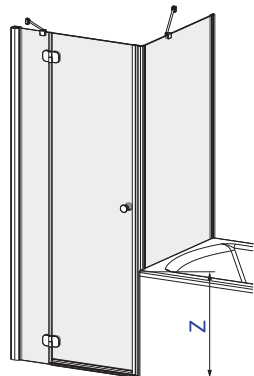
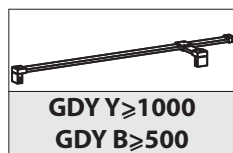
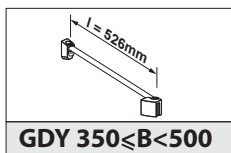

**WARIANT PRAWY**

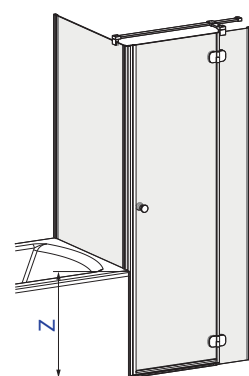
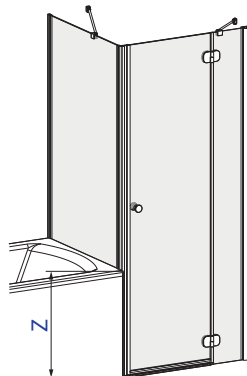
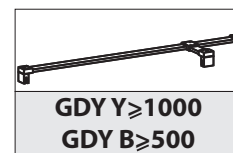
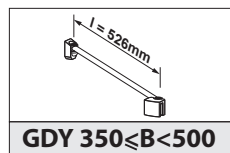

**UWAGA!!!** Producent odradza osadzanie kabiny z serii Valence bezpośrednio na podłodze.

ul. Rabowicka 59, 62-020 Jasin

e-mail: office@iridum.eu

tel. + 48 61 835 75 10, fax + 48 61 835 75 11